

S-KXD-C

●外壁用アルミ製換気口 角ガラリー ダンパー付

防火ダンパー付 フェイス脱着型

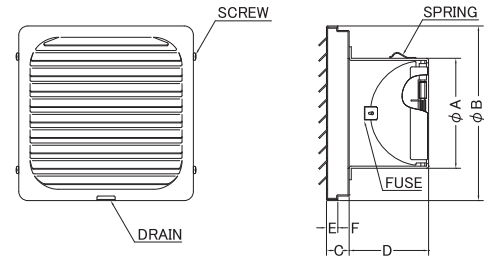
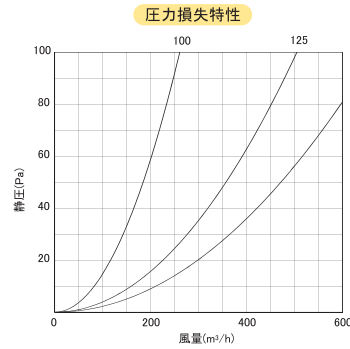
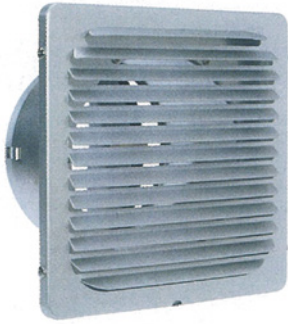

【特徴】 壁面とフェイスが離れているため、汚れ防止に効果があります。

アミ付:標準10メッシュ 塗装付:日本塗料工業会の番号

- フェイス:アルミニウム製 FD:SUS304 1.5t
- 網付品番 / S-KXD-CN
- 表面処理 / アルマイト仕上げ
- 温度ヒューズ:標準72℃ オプション120℃ 180℃

| 品番 | 寸法 | | | | | | 価格 | | |
|-----------|-----|-----|----|-----|----|---|--------|--------|--------|
| | A | B | C | D | E | F | 定価 | アミ付 | 塗装付★ |
| S-KXD75C | 72 | 155 | 20 | 55 | 11 | 9 | 13,700 | 15,000 | 15,700 |
| S-KXD100C | 97 | 155 | 20 | 70 | 11 | 9 | 13,700 | 15,000 | 15,700 |
| S-KXD125C | 122 | 204 | 20 | 86 | 11 | 9 | 19,500 | 21,400 | 22,500 |
| S-KXD150C | 147 | 204 | 20 | 100 | 11 | 9 | 19,500 | 21,400 | 22,500 |

★塗装される場合、別途調色代を頂戴しております。(日本塗料工業番号にてご指定ください)

S-SXL

●外壁用アルミ製換気口 大口径 内向き

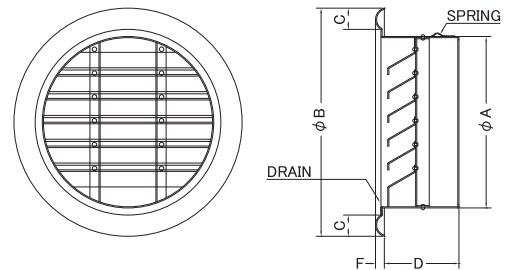
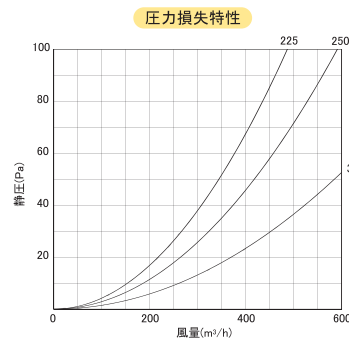

アミ付:標準10メッシュ 塗装付:日本塗料工業会の番号

- アルミニウム製
- 網付品番 / S-SXL-N
- 表面処理 / アルマイト仕上げ

| 品番 | 寸法 | | | | | 価格 | | |
|----------|-----|-----|----|----|----|--------|--------|--------|
| | A | B | C | D | F | 定価 | アミ付 | 塗装付★ |
| S-SXL225 | 220 | 298 | 25 | 75 | 10 | 33,300 | 39,000 | 40,900 |
| S-SXL250 | 245 | 322 | 25 | 75 | 10 | 37,500 | 44,100 | 46,900 |
| S-SXL300 | 295 | 372 | 25 | 75 | 10 | 45,800 | 53,300 | 57,100 |
| S-SXL350 | 345 | 422 | 25 | 85 | 15 | 63,900 | 75,200 | 76,200 |
| S-SXL400 | 395 | 472 | 25 | 95 | 15 | 71,400 | 84,100 | 84,700 |

★塗装される場合、別途調色代を頂戴しております。(日本塗料工業番号にてご指定ください)

S-SFL

●外壁用アルミ製換気口 大口径 内向き

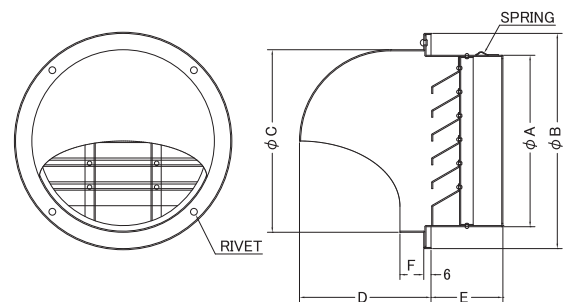
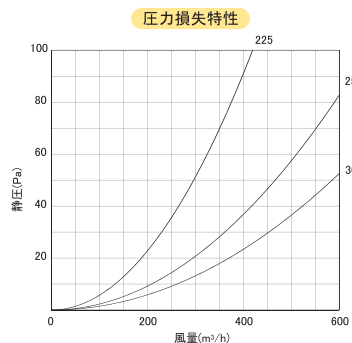

アミ付:標準10メッシュ 塗装付:日本塗料工業会の番号

- アルミニウム製
- 網付品番 / S-SFL-N
- 表面処理 / アルマイト仕上げ

| 品番 | 寸法 | | | | | | 価格 | | |
|----------|-----|-----|-----|-----|----|----|--------|--------|--------|
| | A | B | C | D | E | F | 定価 | アミ付 | 塗装付★ |
| S-SFL225 | 220 | 298 | 268 | 160 | 70 | 19 | 54,100 | 57,900 | 59,800 |
| S-SFL250 | 245 | 330 | 300 | 175 | 70 | 19 | 57,300 | 62,000 | 64,800 |
| S-SFL300 | 295 | 360 | 330 | 190 | 70 | 19 | 64,500 | 70,500 | 74,400 |

★塗装される場合、別途調色代を頂戴しております。(日本塗料工業番号にてご指定ください)

角型 外壁用

ドア室内用

軒天軒裏用
ロングタイプ

天井ルーバー

床下換気

切妻屋根用・軒裏用
脚形丸型・角型
方形型各種カラー

木製換気口

丸型換気口
ベントキャップ

クーラーキャップ
ダンパー各種

屋外フード

樹脂製換気口

モーター付
換気製品

吹出口空調用

ダクトパイプ
ホース他

点検口
床下収納庫